

- IT** Istruzioni d'uso
- EN** Instructions for use
- FR** Notice d'emploi
- DE** Gebrauchsanleitung
- ES** Instrucciones de uso

avante

Burigotto

IT Istruzioni per l'uso

1. Istruzioni di sicurezza	3
2. Componenti.....	5
3. Avviso per il veicolo	6
4. Introduzione alle funzioni del prodotto	7
4.1. Installazione con attacco ISOFIX	7
4.2. Metodo di installazione con cintura di sicurezza del veicolo.....	8
4.3. Regolazione dell'altezza del poggiatesta.....	9
4.4. Regolazione del sedile reclinabile	9
4.5. Scollegamento della cintura di sicurezza.....	9
5. Metodo di installazione del prodotto.....	10
5.1. Utilizzo dell'attacco ISOFIX + cintura di sicurezza a 3 punti per l'installazione in senso di marcia del seggolino di sicurezza per bambini (adatto ai bambini di 100-150 cm).....	10
5.2. Utilizzo della cintura di sicurezza a 3 punti per l'installazione in senso di marcia del seggiolino di sicurezza per bambini (adatto ai bambini di 100-150 cm).....	11
6. Sfoderabilità.....	12
7. Pulizia e manutenzione	13

Conservare adeguatamente le istruzioni per l'uso futuro



Per la sicurezza del bambino, leggere attentamente le istruzioni prima di installare il seggiolino.

1. Istruzioni di sicurezza

- Leggere attentamente le presenti istruzioni per l'uso.
- È di vitale importanza per la sicurezza del bambino montare correttamente i sistemi di ancoraggio ISOFIX e della cintura a 3 punti.
- Per il futuro uso del seggiolino, è importante conservare con cura le istruzioni per l'uso.
- Non lasciare mai incustodito il bambino in auto.
- Non utilizzare un seggiolino di sicurezza per bambini se il sedile della macchina è dotato di airbag anteriori. Questo può essere pericoloso. Questa misura non si applica ai cosiddetti airbag laterali.
- Prima di utilizzare il nostro prodotto, leggere attentamente le istruzioni per l'uso.

Questo seggiolino è un prodotto di sicurezza ed è sicuro solo se utilizzato secondo le indicazioni delle istruzioni per l'uso.

- Il prodotto deve essere utilizzato solo su un sedile posto in senso di marcia dotato dei sistemi di ancoraggio dell'attacco ISOFIX.
- Il prodotto può essere utilizzato sia sul sedile anteriore che su quello posteriore. Tuttavia, si consiglia di montarlo sul sedile posteriore.
- Il prodotto è stato omologato ai sensi delle più rigide normative europee in materia di sicurezza (ECE R129/03) ed è adatto a bambini di 100-150 cm di statura con la cintura a 3 punti e a bambini di 100-150 cm di statura con cintura a 3 punti e attacco ISOFIX.
- Dopo un incidente, il seggiolino può diventare pericoloso a causa di danni che non sono immediatamente visibili. È pertanto opportuno sostituirlo.
- La sicurezza del seggiolino può essere garantita dal produttore solo se utilizzato dal proprietario originario.

Sconsigliamo vivamente di utilizzare un prodotto di seconda mano, poiché non è possibile sapere come è stato precedentemente utilizzato.

- I cinturini sono importanti per la sicurezza del bambino, quindi è necessario utilizzarli in qualsiasi situazione.
- Assicurarsi che tutti i bagagli e gli oggetti che potrebbero causare lesioni in caso di incidente siano adeguatamente fissati.

- Si raccomanda di non utilizzare il seggiolino auto per più di 5 anni dalla data di produzione. Le proprietà dei prodotti possono subire un deterioramento a causa, per esempio, dell'invecchiamento della plastica, e ciò potrebbe non essere visibile.
- Le parti mobili del seggiolino auto non devono essere lubrificate in alcun modo.
- Il seggiolino auto non deve essere utilizzato senza la sacca. Si prega di utilizzare la sacca originale per garantire la sicurezza del seggiolino.
- Anche quando non è in uso, il seggiolino deve essere fissato con l'attacco ISOFIX. Durante un arresto improvviso, un seggiolino non fissato può ferire gli altri passeggeri dell'auto.
- Gli elementi rigidi e le parti in plastica di un sistema di ritenuta per bambini devono essere collocati e installati in modo che, durante l'utilizzo quotidiano del veicolo, non possano rimanere intrappolati da un sedile mobile o da una portiera del veicolo.
- Assicurarsi che il seggiolino non venga danneggiato tra o sotto bagagli pesanti, da sedili regolabili, portiere dell'auto che sbattono, ecc.
- Non possono essere apportate modifiche al prodotto in quanto ciò potrebbe compromettere parzialmente o totalmente la sicurezza del seggiolino.
- Durante la stagione estiva, le parti in plastica e metallo del prodotto saranno calde. Quando l'auto è parcheggiata sotto il sole, il seggiolino deve essere coperto.
- Per evitare danni alla sacca, non rimuovere il logo del prodotto.
- Utilizzare il seggiolino anche per brevi viaggi, perché è proprio in queste situazioni che si verifica la maggior parte degli incidenti.
- Prima dell'acquisto, verificare che il seggiolino possa essere montato correttamente in auto.
- Nei viaggi lunghi, effettuare brevi pause in modo che il bambino abbia tempo di rilassarsi.
- Si raccomanda di dare il buon esempio al bambino indossando sempre la cintura di sicurezza.
- Si raccomanda di dire al bambino di non giocare in alcun modo con la fibbia del cinturino.
- Assicurarsi che i cinturini siano correttamente allacciati (fatti passare sulla parte bassa del bacino) e non attorcigliati.
- Per mantenere il bacino saldamente fermo, i cinturini ventrali sono allacciati bassi sul bacino.

2. Componenti

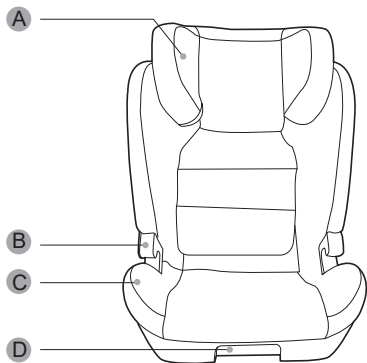

- A. Poggiatesta
- B. Guida cintura poggiatesta
- C. Base
- D. Maniglione di regolazione angolazione

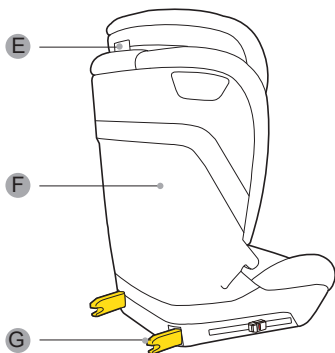

- E. Regolatore poggiatesta
- F. Retro del sedile
- G. Attacco ISOFIX

3. Avviso per il veicolo



Il seggiolino di sicurezza per bambini non deve essere utilizzato in corrispondenza di airbag attivi (gli airbag possono essere fatali per i bambini).

Per utilizzare correttamente il seggiolino di sicurezza per bambini, leggere attentamente le istruzioni.



Posizione corretta /idonea



Posizione errata / non idonea

Attacco ISOFIX per seggiolino auto

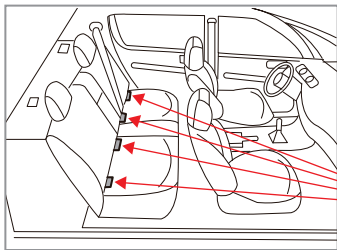

Attacco ISOFIX. Punto di ancoraggio sotto il seggiolino auto



Leggere il manuale dell'auto e verificare che i sedili siano equipaggiati di punti di ancoraggio fissi per l'attacco ISOFIX, quindi verificare le dimensioni degli attacchi ISOFIX consigliati per il sistema per accertarsi che corrispondano alle dimensioni dell'attacco ISOFIX del seggiolino.

Statura	Dimensione
100-150cm	ISO/B2

4. Introduzione alle funzioni del prodotto

4.1 Installazione con attacco ISOFIX



Premere il pulsante laterale dell'attacco ISOFIX e spingere l'attacco ISOFIX fino in fondo.

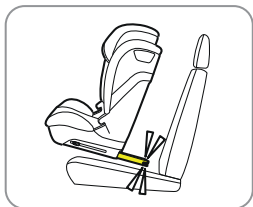

Allineare l'attacco ISOFIX con l'ancoraggio per attacco ISOFIX e inserirlo in quest'ultimo; se l'attacco ISOFIX è installato correttamente, l'apposito indicatore sarà di colore verde.



Quindi spingere il seggiolino per bambini verso il sedile dell'auto fino alla fine

(assicurarsi che non resti spazio tra il seggiolino per bambini e il sedile dell'auto).



Ancoraggio
dell'attacco ISOFIX

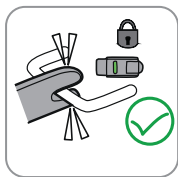

Corretto

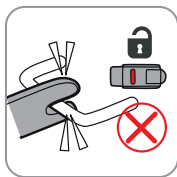

Errato

4.2 Metodo di installazione con cintura di sicurezza del veicolo.

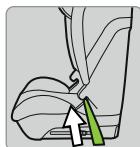

Verificare che la cintura sia nella posizione più bassa possibile per assicurare il bacino del bambino nel miglior modo possibile.

1. Posizionare il seggiolino per bambini sul sedile del veicolo e sistemarvi sopra il bambino.
Far passare la cintura nel guida cintura del seggiolino, quindi sotto al bracciolo e chiudere la fibbia.
2. Allacciare la cintura.

4.3. Regolazione dell'altezza del poggiatesta



Tirare verso l'alto il maniglione del seggiolino sul retro del poggiatesta per regolarlo verso l'alto o verso il basso. Rilasciare la maniglia e bloccare il poggiatesta in posizione.



Attenzione: assicurarsi che il poggiatesta sia bloccato.

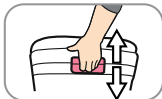

4.4 Regolazione del sedile reclinabile



Tirare la leva di regolazione per regolare l'angolazione del seggiolino.



Attenzione: tirare la maniglia verso il sedile.

4.5 Sblocco dell'attacco ISOFIX

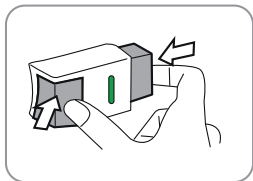

Premere il pulsante laterale dell'attacco ISOFIX per sbloccarlo.

Rimuovere il seggiolino dopo avere sbloccato l'attacco ISOFIX su entrambi i lati.

5. Metodo di installazione del prodotto

5.1 Utilizzo dell'attacco ISOFIX + cintura di sicurezza a 3 punti per l'installazione in senso di marcia del seggiolino di sicurezza per bambini (adatto ai bambini di 100-150 cm)

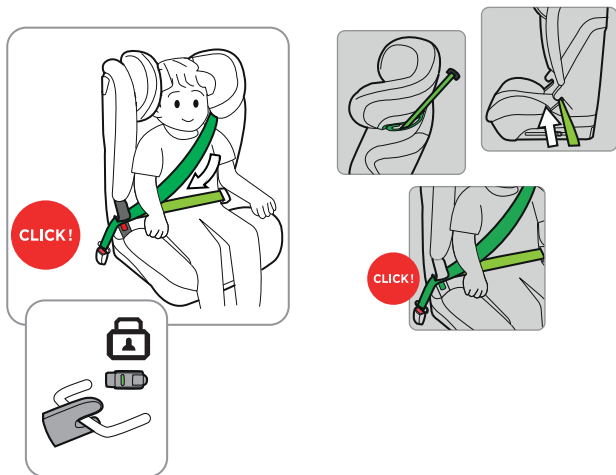

1. Collegare l'attacco ISOFIX all'aggancio per attacco ISOFIX come illustrato al punto 4.2.
2. Posizionare il seggiolino sul sedile dell'auto regolandolo nella posizione appropriata (vedere pagina 8).
3. Far passare la cintura di sicurezza del veicolo nel guida cintura e sopra alla spalla del bambino.
4. Far passare la cintura addominale attraverso il guida cintura addominale e sopra al bacino del bambino.
5. Allacciare la cintura di sicurezza del veicolo

5.2 Utilizzo della cintura di sicurezza a 3 punti per l'installazione in senso di marcia del seggiolino di sicurezza per bambini (adatto ai bambini di 100-150 cm)

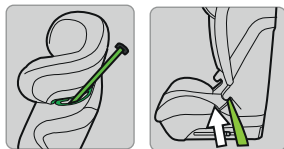

1. Posizionare il seggiolino sul sedile del veicolo (assicurarsi che non rimanga spazio tra il seggiolino e il sedile del veicolo). Regolare il seggiolino nella posizione adeguata (vedere 4.4).
2. Far passare la cintura di sicurezza del veicolo nel guida cintura e sopra alla spalla del bambino.
3. Far passare la cintura addominale attraverso il guida cintura addominale e sopra al bacino del bambino.
4. Allacciare la cintura di sicurezza del veicolo

6. Sfoderabilità



Sganciare l'elastico del poggiatesta e rimuovere la sacca del poggiatesta

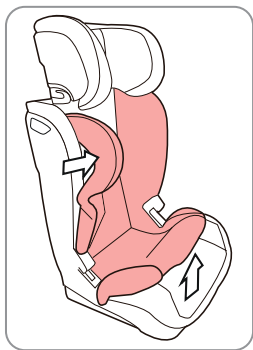

Sganciare la sacca dello schienale, quindi sollevare la sacca dal basso per rimuoverla

 **Attenzione:** per riposizionare la sacca, procedere nell'ordine inverso.

7. Pulizia e manutenzione

1. Nell'uso quotidiano, è necessario controllare regolarmente il seggiolino di sicurezza per bambini.
2. In caso di incidente, il seggiolino deve essere sostituito.
Quando non è in uso, il seggiolino di sicurezza per bambini deve essere conservato in un luogo asciutto e ventilato per evitare l'insorgere di umidità e muffa.
3. Se si deposita polvere sulla superficie del prodotto, utilizzare una spugna umida per pulirlo e lasciarlo asciugare in un'area ventilata.
4. In caso di caduta accidentale di cibo o bevande sulla cintura di sicurezza, rimuovere la cintura di sicurezza, sciacquarla abbondantemente con acqua tiepida e lasciarla asciugare in un'area ventilata.
5. Per pulire l'intera sacca del seggiolino, seguire le istruzioni di lavaggio.
6. Al primo lavaggio è normale che si verifichi un leggero sbiadimento.

Istruzioni di lavaggio:



1. Safety Instructions	15
2. Each Component.....	17
3. The Vehicle Notice.....	18
4. Introduction Of Product Functions	19
4.1. Installing For ISOFIX attachment.....	19
4.2. The Installing Method For Car Seat Belt.....	20
4.3. Adjust The Height Of Headrest	21
4.4. Adjust The Reclining Of Seat.....	21
4.5. Detach The Seat Belt.....	21
5. The Installing Method For Product	22
5.1. Use ISOFIX Attachment+ 3-point Seat Belt To Install The Child Safety Seat In Forward Facing Position (Suitable For Children 100-150 Cm).....	22
5.2. Use 3-point Seat Belt To Install The Child Safety Seat In Forward Facing Position(Suitable For Children 100-150 Cm)	23
6. Removing The Covers.....	24
7. Cleaning And Maintenance.....	25

For future use, please keep the instruction properly



For the safety of your children, please be careful to read the instruction before installing the seat.

1. Safety instructions

- Read this instruction manual carefully.
- The correct fitting of the ISOFIX attachment anchoring systems of 3-point belt is of vital importance for the safety of your child.
- For the future use of the seat, it is important that you keep the instruction manual carefully.
- Never leave your child unattended in the car.
- Do not use a child safety seat if the vehicle seat is equipped with a front airbags. This can be dangerous. This does not apply to so-called side airbags.
- Before use our product, please read the instruction manual carefully. The product is a safety product and is only safe when used in accordance with the instruction manual.
- The product must only be used on a forward facing seat that is fitted with the ISOFIX attachment anchoring systems.
- The product may be used on either the front or the back seat. However, we recommend that it is fitted on the back seat.
- The product has been approved according to the strictest European safety standards (ECE R129/03) and is suitable for 100-150cm with 3-point belt; 100-150cm with 3-point belt and ISOFIX attachment.

After an accident the seat may become unsafe due to damage that is not noticeable immediately. It should therefore be replaced.

The safety of the seat can only be guaranteed by the manufacturer if it is used by the original owner.

- We advise you strongly that not to use a second-hand product, because you are not sure what has happened to it.
- The harness pads are important for the safety of your child, therefore use them at all the time.
- Ensure that all luggage and objects likely to cause injury in the event of an accident are properly secured.

- It is recommended that the car seat should not be used more than 5 years from the date of production. The properties of the products may deteriorate due to, for example, ageing of the plastic and this may not be visible.
- The moving parts of the car seat should not be lubricated in any way.
- The baby car seat must not be used without the cover. Please use an original cover, as the cover contributes to the safety of the seat.
- The seat must be secured with ISOFIX attachment, even when it not on use. An unsecured seat may injure other passengers in the car in an urgent stop.
- The rigid items and plastic parts of a child restraint must be so located and installed that they are not liable, during everyday use of the vehicle, to become trapped by a movable seat or in a door of the vehicle.
- Ensure that the seat is not damaged by the webbing between or underneath heavy luggage, adjustable seats or slamming the car door etc.
- No alterations may be made to the product as this could affect part or the overall safety of the seat.
- In hot weather the plastic and metal parts of the product will be hot. You should cover the seat when the car parked under the sun.
- In order to prevent damage to the cover, do not remove the product's logo.
- Use the seat even in s short journey, as this is when most accidents occur.
- Before the purchase, please check that the seat is properly in your car.
- Take a short break in long journey. So that your child has some time for the relaxation.
- Set a good example your child and always wear your seat belt.
- Tell your child that he/she should be never play with the harness buckle.
- Make sure that any straps is properly fastened (worn low down) and not twisted.
- Any lap strap is worn low down, to keep the pelvis is firmly engaged.

2. Each component

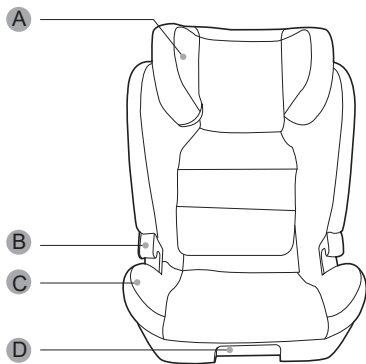

- A. Head pillow
- B. Headrest belt guider
- C. Base
- D. Angle adjustable handle

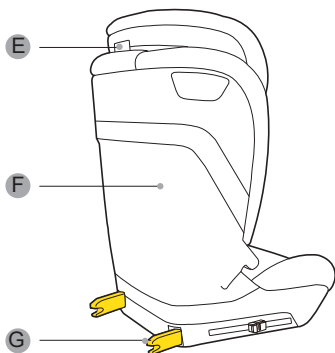

- E. Headrest adjustment
- F. Back of seat.
- G. ISOFIX attachment

3. Notice for vehicle users



Child safety seat must not be used on the position where an airbag has been activated (airbags can be fatal to children).

Please read the instructions carefully to use the child safety seat properly.



Correct device/
suitable



Wrong device/
unsuitable
device

Car seats ISOFIX attachment

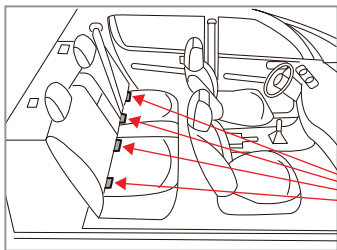

ISOFIX attachment
The car under the
seat anchor point



Read the car manual first and check whether the car seat is equipped with ISOFIX attachment fixed anchor points, and check the size of recommended ISOFIX attachment constraints on the system if it is matched our ISOFIX attachment size.

Stature	Size
100-150cm	ISO/B2

4. Introduction of product function

4.1 Installing for ISOFIX attachment



Press ISOFIX attachment side button and push ISOFIX attachment to the end.

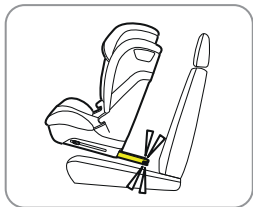

Align the ISOFIX attachment with ISOFIX attachment anchor and insert, it will show green if ISOFIX attachment is properly installed.



Then pushing the child seat towards the car seat direction to the end.

(make sure there is no space for the baby car seat and vehicle seat)



ISOFIX attachment anchor

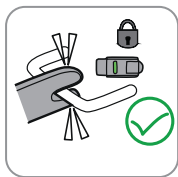

Correct way

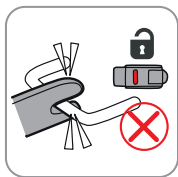

Wrong way

4.2 The installing method for vehicle belt.

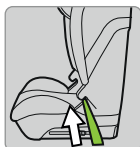
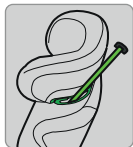

Make sure that the belt passes as low as possible in order to better secure the child's pelvis.

1. Place the baby car seat in vehicle seat and allow your child to sit in the car seat.
Pass the belt to the car seat belt guider, and through under the armrest, close the buckle.
2. Tighten your seat belt.

4.3 Adjust the height of headrest



Pull up the handle of the seat on the back of head to adjust it from up and down. Release the handle and lock the head position.

Attention: Please ensure that the seat head is locked.

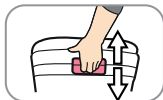

4.4 Adjust the reclining of seat



Pull adjustable handle to adjust the seat angle.

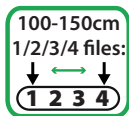

Attention: Pull the handle forward towards the seat.

4.5 Unlock the ISOFIX attachment

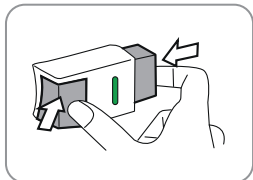

Press the button on the side of the ISOFIX attachment to unlock the ISOFIX attachment. Remove the seat when the ISOFIX attachment on both sides are unfastened.

5. Installing method for the product

5.1 Use ISOFIX attachment+ 3-point seat belt to install the child safety seat in forward facing position (Suitable for children 100-150 cm)

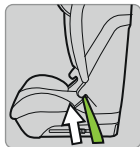

1. According to point 4.2 to connect ISOFIX attachment and ISOFIX attachment anchor.
2. Place the child seat on the car seat and adjust the seat to suitable position. (see page 8).
3. Pass the vehicle belt through the belt guider and bypasses the child's shoulder.
4. Pass the vehicle abdomen belt through the abdomen belt guider and bypasses the child's pelvis.
5. Lock the vehicle belt

5.2 Use 3-point seat belt to install the child safety seat in forward facing position (Suitable for children 100-150 cm)

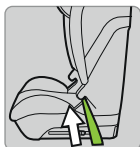
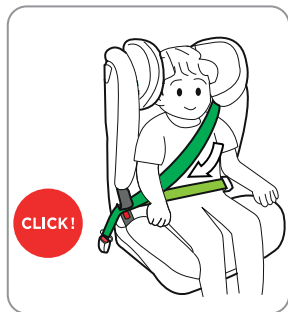

1. Place the car seat on the vehicle seat (make sure that there is no space between the car seat and vehicle seat). Adjust the car seat to the suitable position (see 4.4).
2. Pass the vehicle belt through the belt guider and bypasses the child's shoulder.
3. Pass the vehicle abdomen belt through the abdomen belt guider and bypasses the child's pelvis.
4. Lock the vehicle belt

6. Removing the cover



Release the headrest rubber band and remove the headrest cover

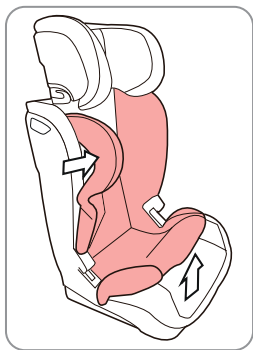

Release the back rest cover, then lift the cover from the bottom, and remove it



Attention:

if you need to install the cover, it can be reverse operations.

7. Cleaning and maintenance

1. In the daily using, it is necessary to regularly check the child safety seat.
2. In case of accident, the safety seat must be replaced.
When the car seat is not in use, the child safety seat should be placed in a dry and ventilated place to avoid damp and mildew.
3. If there is dust on the surface of the child safety seat, we can use a damp sponge to wipe and ventilate it to dry.
4. If food or drink drops onto the seat belt by accident, pls remove the seat belt and rinse thoroughly with warm water and ventilate it to dry.
5. To clean the entire seat cover, please refer to the washing instructions.
6. Slight fading may occur during the first washing, which it is a normal situation.

Washing instructions:



FR Notice d'instructions

1. Consignes de sécurité.....	27
2. Liste des composants	29
3. Notice du véhicule	30
4. Présentation des fonctions du produit.....	31
4.1. Installation pour l'attache ISOFIX	31
4.2. La méthode d'installation pour la ceinture de sécurité.....	32
4.3. Réglage de la hauteur de l'appuie-tête	33
4.4. Réglage de l'inclinaison du siège.....	33
4.5. Pour détacher le harnais	33
5. La méthode d'installation pour le produit	34
5.1. Utilisez l'attache ISOFIX + la ceinture de sécurité à 3 points pour installer le siège-auto face à la route (adapté pour les enfants mesurant 100-150 cm).....	34
5.2. Utilisez la ceinture de sécurité à 3 points pour installer le siège-auto face à la route (adapté pour les enfants mesurant 100-150 cm)	35
6. Déhousseage.....	36
7. Nettoyage et entretien	37

**Pour toute utilisation ultérieure, veuillez conserver
correctement la notice d'instructions**



Pour la sécurité de vos enfants, veuillez lire attentivement les instructions avant d'installer le siège-auto.

1. Consignes de sécurité

- Lisez attentivement cette notice d'instructions.
- L'installation correcte des systèmes d'ancrage des attaches ISOFIX de la ceinture à 3 points est d'une importance vitale pour la sécurité de votre enfant.
- Pour toute utilisation ultérieure, il est important de conserver soigneusement la notice d'instructions.
- Ne laissez jamais votre enfant sans surveillance à l'intérieur de la voiture.
- N'utilisez pas le siège-auto si le siège du véhicule est équipé d'airbags frontaux. Cela peut s'avérer dangereux. Ceci ne s'applique pas aux airbags latéraux.
- Avant d'utiliser notre produit, veuillez lire attentivement la notice d'instructions.

Ce produit est un dispositif de sécurité et il n'est sûr que s'il est utilisé conformément à la notice d'instructions.

- Le produit ne doit être utilisé que sur un siège face à la route équipé des systèmes d'accrochage de l'attache ISOFIX.
- Le produit peut être utilisé soit sur le siège avant soit sur la banquette arrière. Il est néanmoins recommandé de l'installer sur la banquette arrière.
- Le produit a été agréé conformément aux normes de sécurité européennes les plus strictes (ECE R129/03) et il est adapté aux enfants mesurant 100-150 cm avec une ceinture de sécurité à 3 points et aux enfants mesurant 100-150 cm avec une ceinture de sécurité à 3 points et une attache ISOFIX.
- Après un accident, le siège-auto pourrait ne plus être sûr en raison des dégâts impossibles à remarquer immédiatement. Vous devriez donc le remplacer.
- La sécurité du siège-auto ne peut être garantie par le fabricant que s'il est utilisé par le propriétaire d'origine.

Nous vous recommandons vivement de ne pas utiliser un produit d'occasion car vous ne savez pas comment il a été utilisé.

- Les coussinets du harnais sont importants pour la sécurité de votre enfant, veuillez donc les utiliser tout le temps.
- Vérifiez que tous les bagages et objets susceptibles de provoquer des blessures en cas d'accident sont bien attachés.

- Il est recommandé de ne pas utiliser le siège-auto pendant plus de 5 ans à compter de sa date de fabrication. Les propriétés des produits peuvent se détériorer en raison, par exemple, du vieillissement du plastique et cela pourrait ne pas être visible.
- Les parties mobiles du siège-auto ne doivent en aucun cas être lubrifiées.
- Le siège-auto ne doit pas être utilisé sans housse. Veuillez utiliser une housse originale, car la housse contribue à la sécurité du siège-auto.
- Le siège-auto doit être solidement fixé avec l'attache ISOFIX, même lorsqu'il n'est pas utilisé. Un siège-auto qui n'est pas attaché peut blesser d'autres passagers de la voiture en cas d'arrêt soudain.
- Les éléments rigides et les parties en plastique d'un système de retenue pour enfant doivent être localisés et installés de manière à ne pas être susceptibles, durant une utilisation quotidienne du véhicule, de se retrouver bloqués par un siège mobile ou une portière du véhicule.
- Vérifiez que le siège-auto n'est pas endommagé par les sangles entre ou sous les bagages lourds, les sièges réglables, la fermeture violente de la portière de la voiture, etc.
- Aucune modification du produit ne doit être effectuée car cela affecterait en partie ou totalement la sécurité du siège-auto.
- En cas de fortes chaleurs, les parties en plastique et en métal du produit seront chaudes. Vous devriez couvrir le siège-auto lorsque la voiture est garée en plein soleil.
- Afin d'éviter d'abîmer la housse, n'enlevez pas le logo du produit.
- Utilisez le siège-auto même pour de courts trajets, car c'est là que la plupart des accidents ont lieu.
- Avant l'achat, veuillez vérifier que le siège-auto peut être installé correctement dans votre voiture.
- Lors d'un long trajet, faites de brèves pauses pour que votre enfant puisse se détendre un moment.
- Montrez le bon exemple à votre enfant et mettez toujours votre ceinture de sécurité.
- Dites toujours à votre enfant qu'il ne doit jamais jouer avec la boucle du harnais.
- Assurez-vous que les sangles sont correctement attachées (portées bien en bas) et qu'elles ne sont pas entortillées.
- La sangle abdominale doit être portée bien en bas afin de maintenir le bassin bien bloqué.

2. Liste des composants

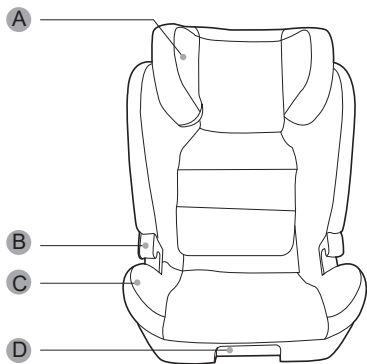

- A. Coussin pour la tête
- B. Passage ceinture au niveau de l'appuie-tête
- C. Base
- D. Poignée pour régler l'inclinaison

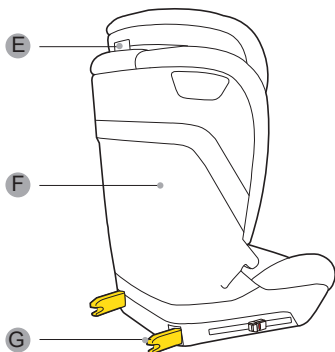



- E. Dispositif de réglage de l'appuie-tête
- F. Arrière du siège
- G. Attache ISOFIX

3. Notice du véhicule

-  **Le siège-auto ne doit pas être utilisé sur un siège de voiture avec l'airbag activé (les airbags peuvent s'avérer fatals pour les enfants).**
Veuillez lire attentivement les instructions pour utiliser correctement le siège-auto.



-  position correcte/
adaptée
-  mauvaise
position/position
inadaptée

Attache ISOFIX pour siège-auto

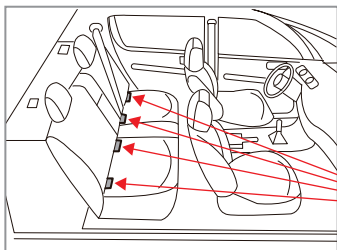

Attache ISOFIX. Le point d'ancrage sous le siège de la voiture

Lisez d'abord le manuel de la voiture et vérifiez si le siège voiture est équipé de points d'accrochage fixes pour l'attache ISOFIX ; vérifiez également si la taille de l'attache ISOFIX recommandée sur le système correspond à la taille de notre attache ISOFIX.

Stature	Taille
100-150cm	ISO/B2

4. Présentation des fonctions du produit

4.1 Installation pour l'attache ISOFIX

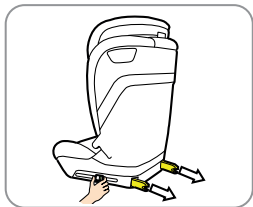

Appuyez sur le bouton latéral de l'attache ISOFIX et poussez à fond l'attache ISOFIX.

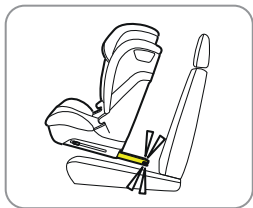

Alignez l'attache ISOFIX avec le crochet de l'attache ISOFIX et insérez-la, la couleur verte indiquera que l'attache ISOFIX est correctement installée.



Puis poussez à fond le siège-auto vers le siège de la voiture.

(veillez à ce qu'il n'y ait pas d'espace vide entre le siège-auto et le siège de la voiture)



Crochet de l'attache
ISOFIX

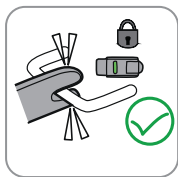

Position correcte

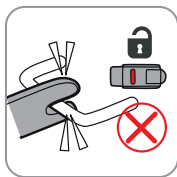

Position incorrecte

4.2 La méthode d'installation pour la ceinture de sécurité.

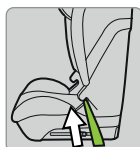

Vérifiez que la ceinture passe le plus bas possible afin de mieux retenir l'enfant au niveau du bassin.

1. Placez le siège-auto sur le siège de la voiture et installez votre enfant dans le siège-auto.
Passez la ceinture dans le guide de ceinture du siège-auto et à travers l'accoudoir, fermez la boucle.
2. Serrez votre ceinture de sécurité.

4.3 Réglage de la hauteur de l'appuie-tête



Tirez la poignée du siège à l'arrière de la tête pour l'ajuster vers le haut et le bas. Libérez la poignée et verrouillez la position de la tête.

Attention: veuillez vous assurer que la tête est bien verrouillée.

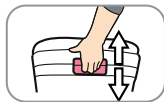

4.4 Réglage de l'inclinaison du siège



Tirez la poignée réglable pour ajuster l'angle d'inclinaison du siège.



Attention: Tirez la poignée vers l'avant vers le siège.

4.5 Déverrouillage de l'attache ISOFIX

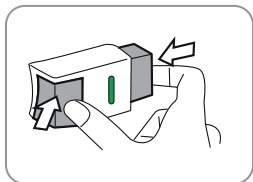

Appuyez sur le bouton situé sur le côté de l'attache ISOFIX pour déverrouiller l'attache ISOFIX. Retirez le siège-auto lorsque les attaches ISOFIX sont débloquées des deux côtés.

5. Méthode d'installation pour le produit

5.1 Utilisez l'attache ISOFIX + la ceinture de sécurité à 3 points pour installer le siège-auto face à la route (adapté pour les enfants mesurant 100-150 cm)

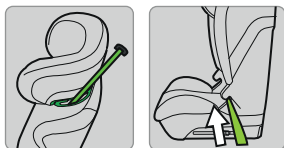

1. Conformément au point 4.2 pour fixer l'attache ISOFIX sur le crochet de l'attache ISOFIX.
2. Placez le siège-auto sur le siège de la voiture et réglez le siège-auto sur la position adaptée (voir à la page 8).
3. Passez la ceinture de sécurité du véhicule à travers le guide de ceinture et contournez l'épaule de l'enfant.
4. Passez la sangle abdominale du véhicule à travers le guide de la sangle abdominale et contournez le bassin de l'enfant.
5. Verrouillez la ceinture du véhicule

5.2 Utilisez la ceinture de sécurité à 3 points pour installer le siège-auto face à la route (adapté pour les enfants mesurant 100-150 cm)

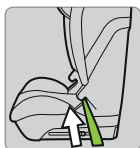

1. Placez le siège-auto sur le siège du véhicule (veillez à ce qu'il n'y ait aucun espace libre entre le siège-auto et le siège du véhicule). Réglez le siège-auto dans la position appropriée (voir 4.4).
2. Passez la ceinture de sécurité du véhicule à travers le guide de ceinture et contournez l'épaule de l'enfant.
3. Passez la sangle abdominale du véhicule à travers le guide de la sangle abdominale et contournez le bassin de l'enfant.
4. Verrouillez la ceinture du véhicule

6. Déhoussage



Libérez la bande en caoutchouc de l'appuie-tête et ôtez la housse de l'appuie-tête

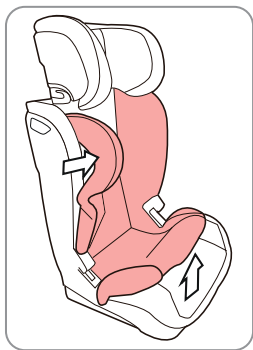

Détachez la housse du support arrière, puis soulevez la housse en partant d'en bas et retirez-la.



Attention : si vous avez besoin de mettre la housse, effectuez cette opération en suivant la procédure inverse.

7. Nettoyage et entretien

1. Dans le cadre d'une utilisation quotidienne, le siège-auto doit être régulièrement contrôlé.
2. En cas d'accident, vous devez changer de siège-auto.
Lorsque vous ne l'utilisez pas, le siège-auto doit être rangé dans un lieu sec et aéré pour éviter l'humidité et la moisissure.
3. S'il y a de la poussière sur la surface du siège-auto, vous pouvez utiliser une éponge humide pour l'essuyer et le laisser sécher dans un endroit aéré.
4. Si de la nourriture ou une boisson a été accidentellement renversée sur le harnais, ôtez-le, rincez-le soigneusement à l'eau chaude et laissez-le sécher dans un endroit aéré.
5. Pour nettoyer toute la housse du siège, veuillez suivre les instructions de lavage.
6. Une légère décoloration peut se produire au premier lavage, ce qui est normal.

Instructions de lavage :



DE *Bedienungsanleitung*

1.	Sicherheitsanweisungen.....	39
2.	Alle Komponenten.....	41
3.	Fahrzeughinweis.....	43
4.	Einführung in die Produktfunktionen.....	43
	4.1. Einbau mit ISOFIX-Befestigung	43
	4.2. Einbau mit Gurt des Autositzes	44
	4.3. Höhe der Kopfstütze anpassen	45
	4.4. Rückenlehne des Sitzes anpassen	45
	4.5. Anschnallgurt abnehmen	45
5.	Einbau des Produkts.....	46
	5.1. Verwendung von ISOFIX und 3-Punkt-Sicherheitsgurt für die Befestigung eines Kindersitzes in Fahrtrichtung (geeignet für Kinder mit einer Größe von 100-150 cm).....	46
	5.2. Verwendung des 3-Punkt-Sicherheitsgurts für die Befestigung eines Kindersitzes in Fahrtrichtung (geeignet für Kinder mit einer Größe von 100-150 cm).....	47
6.	Abnehmen der Bezüge	48
7.	Reinigung und Wartung	49

Gebrauchsanweisung für zukünftige Zwecke sorgfältig aufbewahren.



Lesen Sie zur Sicherheit Ihrer Kinder die Bedienungsanleitung sorgfältig durch, bevor Sie den Kindersitz einbauen.

1. Sicherheitsanweisungen

- Lesen Sie diese Bedienungsanleitung sorgfältig durch.
- Die richtige Befestigung der ISOFIX-Verankerungssysteme und des 3-Punkt-Sicherheitsgurts ist sehr wichtig für die Sicherheit Ihres Kindes.
- Bewahren Sie die Bedienungsanleitung für eine zukünftige Verwendung des Kindersitzes sorgfältig auf.
- Lassen Sie Ihr Kind niemals alleine im Auto.
- Verwenden Sie den Kindersitz nicht auf Autositzen, wo ein Front-Airbag eingebaut ist. Dies kann gefährlich werden. Dies gilt nicht für die sogenannten Seitenairbags.
- Lesen Sie vor der Verwendung unseres Produkts die Bedienungsanleitung aufmerksam durch.
Dies ist ein Sicherheitsprodukt und erfüllt den Sicherheitszweck nur, wenn es gemäß der Bedienungsanleitung verwendet wird.
- Das Produkt darf nur auf einem in Fahrtrichtung eingebauten Autositz mit ISOFIX-Ankersystemen befestigt werden.
- Das Produkt kann sowohl auf einem Vorder-, als auch auf einem Rücksitz befestigt werden. Es wird jedoch empfohlen, es auf dem Rücksitz einzubauen.
- Das Produkt wurde gemäß der strengsten europäischen Sicherheitsstandards (ECE R129/03) genehmigt und ist für Kinder mit einer Größe von 100-150 cm mit 3-Punkt-Sicherheitsgurt und mit einer Größe von 100-150 cm mit 3-Punkt-Sicherheitsgurt und ISOFIX-Befestigung geeignet.
- Nach einem Unfall ist die Sicherheit des Kindersitzes möglicherweise aufgrund von Schäden, die zunächst nicht sichtbar sind, beeinträchtigt. Er sollte daher ausgetauscht werden.
- Die Sicherheit des Kindersitzes kann nur dann vom Hersteller garantiert werden, wenn er vom ursprünglichen Besitzer verwendet wird.
Wir raten daher dringend von der Verwendung von gebrauchten Produkten ab, weil eventuelle Vorschäden nicht bekannt sind.
- Die Gurtpolster sind wichtig für die Sicherheit Ihres Kindes und sollten daher die ganze Zeit verwendet werden.

- Achten Sie darauf, dass Gepäck und Gegenstände, die bei einem Unfall Verletzungen auslösen könnten, sicher verstaut sind.
- Es wird empfohlen, dass der Kindersitz nicht länger als fünf Jahre ab dem Herstellungsdatum verwendet wird. Die Produkteigenschaften können sich verändern (z.B. Kunststoff kann altern), was eventuell jedoch nicht sichtbar ist.
- Die beweglichen Teile des Kindersitzes sollten nicht geschmiert oder geölt werden.
- Der Autokindersitz sollte nicht ohne Bezug verwendet werden. Verwenden Sie nur einen Originalbezug, da dieser zur Sicherheit des Sitzes beiträgt.
- Der Kindersitz muss auch dann an der ISOFIX-Verankerung befestigt sein, wenn er nicht verwendet wird. Ein nicht gesicherter Kindersitz kann andere Fahrzeuginsassen bei plötzlichem Bremsen verletzen.
- Die Hartschale und Kunststoffbestandteile des Kinderrückhaltesystems müssen so in das Fahrzeug eingebaut werden, dass sie beim alltäglichen Gebrauch nicht durch das Verstellen der Sitze oder durch die Fahrzeurtüren eingeklemmt werden.
- Achten Sie darauf, dass der Sitz nicht durch Gurtbänder oder Polsterung zwischen oder unter schwerem Gepäck, durch Verstellen der Fahrzeugsitze, Zuschlagen der Autotüre oder ähnliches beschädigt wird.
- Es dürfen keine Veränderungen am Produkt vorgenommen werden, da dies die Sicherheit des Kindersitzes in Teilen oder ganz beeinträchtigen könnte.
- Wenn es sehr heiß ist, werden auch die Kunststoff- und Metallbestandteile des Produkts heiß. Wenn das Auto in der prallen Sonne geparkt ist, sollten Sie den Sitz daher abdecken.
- Um den Bezug nicht zu beschädigen, versuchen Sie nicht, das Produktlogo zu entfernen.
- Schnallen Sie das Kind auch bei kurzen Fahrten im Kindersitz an, weil hier die häufigsten Unfälle passieren.
- Prüfen Sie vor dem Kauf, ob der Kindersitz richtig in Ihr Auto passt.
- Gönnen Sie sich und Ihrem Kind bei langen Fahrten regelmäßige Pausen.
- Seien Sie Ihrem Kind ein gutes Vorbild und schnallen Sie sich immer an.
- Verbieten Sie Ihrem Kind, mit der Gurtschnalle zu spielen.
- Achten Sie darauf, dass alle Gurte fest sitzen und nicht verdreht sind.
- Der Beckengurt sollte gut sitzen und am Körper anliegen, sodass das Becken gut zurückgehalten wird.

2. Alle Komponenten

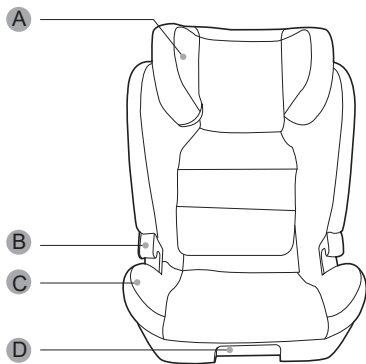

- A. Kopfkissen
- B. Kopfstütze Gurtführung
- C. Sitzfläche
- D. Stellgriff Rückenlehne

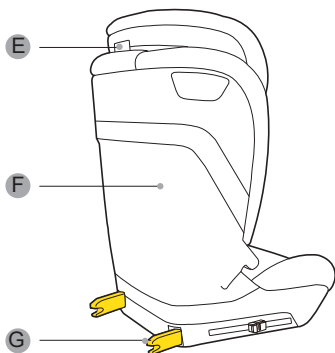

- E. Einstellvorrichtung
Kopfstütze
- F. Sitzrückseite
- G. ISOFIX-Befestigung

3. Fahrzeughinweis



Der Kindersitz darf nicht auf Autositzen mit aktiviertem Airbag verwendet werden (auslösende Airbags können für Kinder tödlich sein). Lesen Sie die Bedienungsanleitung sorgfältig durch, damit der Kindersitz richtig verwendet wird.



Geeigneter Platz



Ungeeigneter Platz

Autositze mit ISOFIX

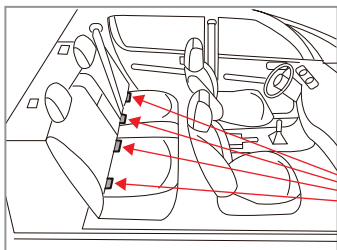

ISOFIX-Befestigung
Verankerung unter
dem Autositz



Lesen Sie in der Betriebsanleitung Ihres Autos nach, ob es mit ISOFIX-Verankerungen ausgestattet ist. Lesen Sie außerdem nach, ob die ISOFIX-Systemeinschränkungen zu unserer ISOFIX-Größenangabe passen.

Körpergröße	Größe
100-150cm	ISO/B2

4. Einführung in die Produktfunktionen

4.1 Einbau mit ISOFIX-Befestigung

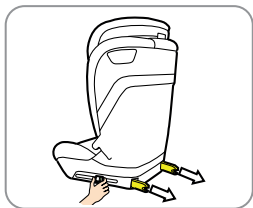

Drücken Sie auf den Knopf an der Seite der ISOFIX-Befestigung und schieben Sie diese bis zum Anschlag nach außen.

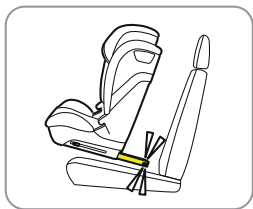

Setzen Sie die ISOFIX-Befestigung auf die ISOFIX-Verankerung auf. Ein richtiger Sitz wird durch ein grünes Sichtfenster signalisiert.



Schieben Sie dann den Kindersitz in seiner Befestigung bis zum Anschlag gegen den Fahrzeugsitz.

(Zum Schluss sollte kein Spielraum mehr zwischen Autokindersitz und Fahrzeugsitz sein.)



ISOFIX-Verankerung
zur Befestigung

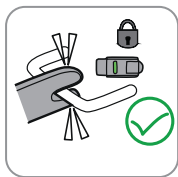

Richtig

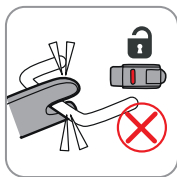

Falsch

4.2 Einbau des Produkts unter Verwendung des Fahrzeuggurts.

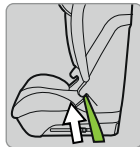

Achten Sie darauf, dass der Beckengurt so niedrig wie möglich sitzt, um das Kinderbecken zu sichern.

1. Stellen Sie den Autokindersitz in das Fahrzeug und lassen Sie das Kind einsteigen.
Führen Sie den Fahrzeuggurt durch die Gurtführungen und unter der Armstütze hindurch und stecken Sie den Gurt ins Gurtschloss.
2. Straffen Sie den Anschnallgurt.

4.3 Passen Sie die Höhe der Kopfstütze an.



Stellen Sie die Höhe der Kopfstütze über den Griff auf der Rückseite ein, indem Sie diesen nach oben oder unten schieben.

Lassen Sie den Griff los und lassen Sie die Kopfstütze in ihrer Position einrasten.

Achtung: Vergewissern Sie sich, dass die Kopfstütze eingerastet ist.

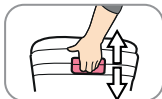

4.4 Rückenlehne des Sitzes anpassen



Ziehen Sie am Griff, um die Neigung der Rückenlehne einzustellen.



Achtung: Ziehen Sie den Griff nach vorne zum Sitz.

4.5 Lösen der ISOFIX-Befestigung

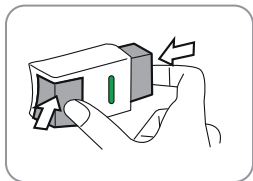

Drücken Sie auf den Knopf seitlich der ISOFIX-Befestigung, um diese zu lösen. Wenn die ISOFIX-Befestigung auf beiden Seiten lose ist, können Sie den Kindersitz herausnehmen.

5. Einbau des Produkts

5.1 Verwendung von ISOFIX und 3-Punkt-Sicherheitsgurt für die Befestigung eines Kindersitzes in Fahrtrichtung (geeignet für Kinder mit einer Größe von 100-150 cm)

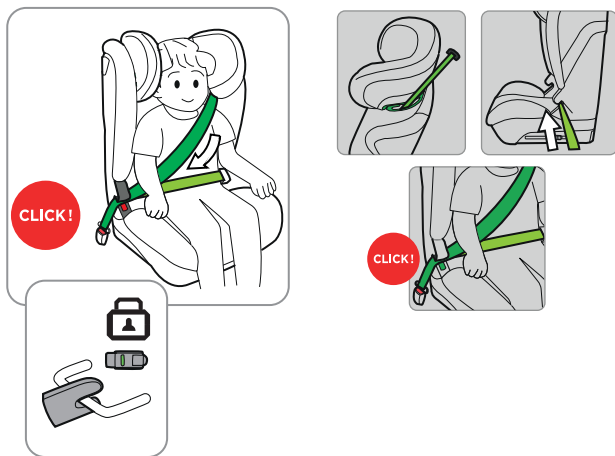

1. Befestigen Sie ISOFIX wie unter Punkt 4.2 beschrieben an der ISOFIX-Verankerung.
2. Platzieren Sie den Kindersitz richtig auf dem Fahrzeugsitz (siehe Seite 8).
3. Führen Sie den Fahrzeuggurt durch die Gurtführung und über die Schulter des Kindes.
4. Führen Sie den Beckengurt des Fahrzeuggurts durch die Becken-Gurtführung und über das Becken des Kindes.
5. Schnallen Sie den Fahrzeuggurt an.

5.2 Verwendung des 3-Punkt-Sicherheitsgurts für die Befestigung des Kindersitzes in Fahrtrichtung (Geeignet für Kinder mit einer Größe von 100-150 cm)

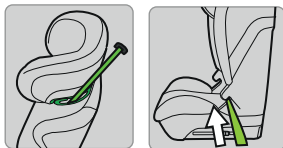

1. Stellen Sie den Kindersitz auf den Fahrzeugsitz (achten Sie darauf, dass sich kein Spielraum zwischen den Sitzen befindet). Stellen Sie die Rückenlehne in die richtige Position (siehe 4.4).
2. Führen Sie den Fahrzeuggurt durch die Gurtführung und über die Schulter des Kindes.
3. Führen Sie den Beckengurt des Fahrzeuggurts durch die Becken-Gurtführung und über das Becken des Kindes.
4. Schnallen Sie den Fahrzeuggurt an.

6. Abnehmen der Bezüge



Ziehen Sie den Bezug der Kopfstütze mit ihrem Gummizug ab.

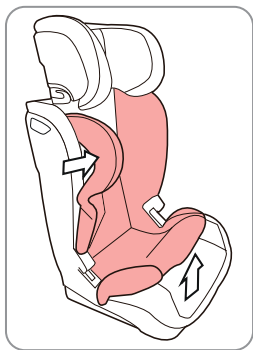

Lösen Sie den Bezug von der Rückenlehne und ziehen Sie ihn von unten nach oben ab.



Achtung:

Das Anbringen des Bezugs erfolgt eventuell in umgekehrter Richtung.

7. Reinigung und Wartung

1. Überprüfen Sie beim täglichen Gebrauch, ob der Kindersitz richtig eingebaut ist.
2. Bei einem Unfall muss der Kindersitz ausgetauscht werden.
Bei Nichtverwendung sollte der Kindersitz an einem trockenen und gut belüfteten Ort gelagert werden, damit er nicht durch Feuchtigkeit und Schimmelbildung beschädigt wird
3. Wenn sich Staub auf dem Kindersitz abgelagert hat, wischen Sie ihn mit einem feuchten Schwammtuch ab, und lassen Sie den Sitz an einer gut belüfteten Stelle trocknen.
4. Wenn Getränke oder Essen auf den Sicherheitsgurt gelangen, entfernen Sie den Sicherheitsgurt, waschen Sie ihn gründlich mit warmem Wasser aus, und lassen Sie ihn an einem gut belüfteten Ort trocknen.
5. Wenn Sie den kompletten Sitzbezug reinigen möchten, befolgen Sie die Waschanleitung.
6. Beim ersten Waschen kann der Bezug leicht färben, was ein normaler Vorgang ist.

Waschanleitung:



1. Instrucciones de seguridad	51
2. Componentes.....	53
3. Aviso sobre el vehículo	54
4. Introducción de las funciones del producto.....	55
4.1. Instalación de la fijación ISOFIX.....	55
4.2. Método de instalación del cinturón de seguridad del automóvil	56
4.3. Ajuste de la altura del reposacabezas.....	57
4.4. Ajuste de la inclinación del asiento	57
4.5. Retirada del cinturón del asiento	57
5. Método de instalación del producto	58
5.1. Utilizar la fijación ISOFIX + el cinturón de seguridad de 3 puntos para instalar el asiento de seguridad infantil en la posición orientada hacia delante (adecuado para niños de 100-150 cm).....	58
5.2. Utilizar el cinturón de seguridad de 3 puntos para instalar el asiento de seguridad infantil en la posición orientada hacia delante (adecuado para niños de 100-150 cm)	59
6. Extracción de los revestimientos.....	60
7. Limpieza y mantenimiento	61

Conserve las instrucciones correctamente para usos futuros.



Para la seguridad de sus hijos, lea atentamente las instrucciones antes de instalar el asiento.

1. Instrucciones de seguridad

- Lea este manual de instrucciones con atención.
- La correcta colocación de la fijación ISOFIX y la sujeción superior del cinturón de seguridad de 3 puntos es de vital importancia para la seguridad de su hijo.
- Para el uso futuro del asiento, es importante que guarde el manual de instrucciones con cuidado.
- Nunca deje a su hijo sin supervisión en el automóvil.
- No use un asiento de seguridad infantil si el asiento del vehículo está equipado con airbags delanteros. Esto puede resultar peligroso. Esto no se aplica a los denominados airbags laterales.
- Antes de utilizar nuestro producto, lea atentamente el manual de instrucciones.
Este producto es un producto de seguridad y solo es seguro cuando se usa de acuerdo con el manual de instrucciones.
- Este producto solo debe usarse en un asiento orientado hacia delante que esté equipado con la fijación ISOFIX y un anclaje superior.
- Este producto se puede utilizar en asientos delanteros o traseros. Sin embargo, recomendamos colocarlo en un asiento trasero.
- Este producto ha sido homologado según las más estrictas normas de seguridad europeas (ECE R129/03) y es apto para alturas de 100-150 cm con cinturón de 3 puntos y fijación ISOFIX.
- Después de un accidente, el asiento puede volverse menos seguro debido a daños que no se notan de inmediato. Por lo tanto, debería sustituirlo.
- La seguridad del asiento solo puede ser garantizada por el fabricante si fue entregado por el propietario original.
Le recomendamos encarecidamente que no utilice un producto de segunda mano, porque no puede estar seguro de lo que le ha sucedido.
- Las almohadillas del arnés son importantes para la seguridad del niño, por lo tanto, úselas en todo momento.
- Asegúrese de que todo el equipaje y los objetos que puedan causar lesiones en caso de accidente estén bien sujetos.

- Se recomienda que el asiento no se use más de 5 años a partir de la fecha de producción. Las propiedades de los productos pueden deteriorarse debido, por ejemplo, al envejecimiento del plástico, y esto puede no ser visible.
- Las partes móviles del asiento no deben lubricarse de ninguna manera.
- El asiento para bebé no debe utilizarse sin la funda. Utilice una funda original, ya que la funda contribuye a la seguridad del asiento.
- El asiento debe estar asegurado con la fijación ISOFIX incluso cuando no esté en uso. Un asiento no asegurado puede lesionar a otros pasajeros en el automóvil en una parada de emergencia.
- Los elementos rígidos y las piezas de plástico de un sistema de retención infantil deben ubicarse e instalarse de manera que no sean susceptibles, durante el uso diario del vehículo, de quedar atrapados por un asiento móvil o en una puerta del vehículo.
- Asegúrese de que el asiento no se dañe por las correas entre o debajo del equipaje pesado, los asientos ajustables o el golpe de la puerta del automóvil, etc.
- No se pueden realizar modificaciones en el producto, ya que esto podría afectar a la seguridad del asiento en parte o de forma general.
- En climas cálidos, las partes de plástico y metal del producto se calentarán. Cubra el asiento cuando el automóvil esté estacionado bajo el sol.
- Para evitar daños en la funda, no quite el logotipo del producto.
- Utilice el asiento incluso en viajes cortos, ya que es cuando ocurren la mayoría de los accidentes.
- Antes de la compra, compruebe que el asiento se ajuste correctamente a su automóvil.
- Tómese un breve descanso en los viajes largos, para que su hijo tenga algo de tiempo para relajarse.
- Dé un buen ejemplo a su hijo y use siempre el cinturón de seguridad.
- Dígale a su hijo que nunca debe jugar con la hebilla del arnés.
- Asegúrese de que las correas estén bien abrochadas (en la parte baja) y no torcidas.
- Las correas abdominales se usan en la parte baja para mantener la pelvis firmemente sujeta.

2. Componentes

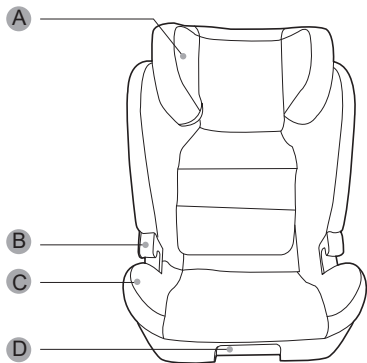

- A. Almohada para la cabeza
- B. Guía del cinturón del reposacabezas
- C. Base
- D. Manija ajustable para el ángulo

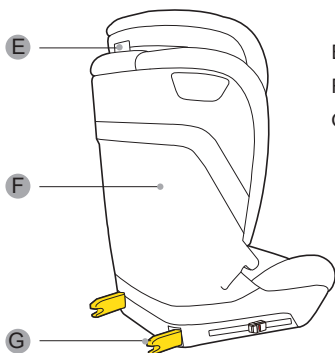

- E. Ajuste del reposacabezas
- F. Respaldo del asiento
- G. Fijación ISOFIX

3. Aviso sobre el vehículo

 El asiento de seguridad infantil no debe usarse en posiciones con el airbag activo (los airbags pueden ser fatales para los niños).
Lea detenidamente las instrucciones para utilizar correctamente el asiento de seguridad infantil.



 Dispositivo correcto/adeecuado

 Dispositivo incorrecto/inadeecuado

Fijación ISOFIX para sillas de auto

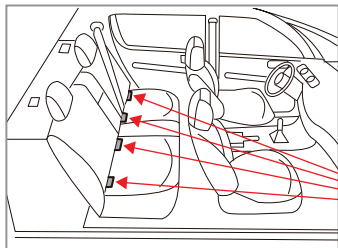

Fijación ISOFIX. Debajo del punto de anclaje del asiento

Lea primero el manual del automóvil y compruebe si los asientos están equipados con puntos de anclaje fijos de la fijación ISOFIX, y verifique también si el tamaño de los dispositivos de contención de la fijación ISOFIX recomendados coincide con el tamaño de nuestra fijación ISOFIX.

Estatura	Tamaño
100-150cm	ISO/B2

4. Introducción de las funciones del

4.1 Instalación de la fijación ISOFIX

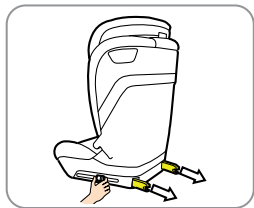

Presione el botón lateral de la fijación ISOFIX y empuje la fijación ISOFIX hasta el final.

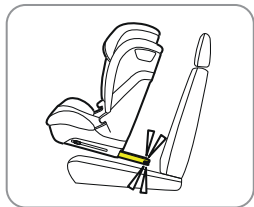

Alinee la fijación ISOFIX con el anclaje de la fijación ISOFIX e insértela; se verá un color verde si la fijación ISOFIX está correctamente instalada.



Luego empuje el asiento para niños hacia la dirección de la silla de auto hasta el final.

(Asegúrese de que no haya espacio para la silla de auto para bebés y el asiento del vehículo).



Anclaje de la fijación
ISOFIX

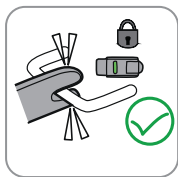

Correcto

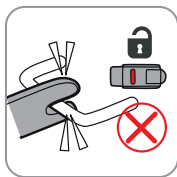

Incorrecto

4.2 Método de instalación del cinturón del vehículo

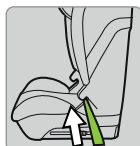

Asegúrese de que el cinturón pase lo más abajo posible para asegurar mejor la pelvis del niño.

1. Coloque la silla de auto para bebés en el asiento del vehículo y siente a su hijo en ella.
Pase el cinturón por la guía del cinturón de seguridad del automóvil y cierre la hebilla por debajo del reposabrazos.
2. Ajuste el cinturón de seguridad.

4.3 Ajuste de la altura del reposacabezas



Tire hacia arriba de la manija del asiento en la parte posterior del reposacabezas para ajustarlo de arriba a abajo. Suelte la manija y bloquee la posición del reposacabezas.



Atención: Asegúrese de que el reposacabezas del asiento esté bloqueado.

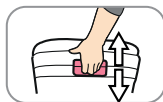

4.4 Ajuste de la inclinación del asiento



Tire de la manija ajustable para ajustar el ángulo del asiento.



Atención: Tire de la manija hacia adelante, hacia el asiento

4.5 Desbloquear la fijación ISOFIX

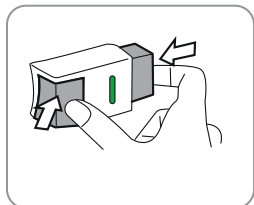

Pulse el botón presente en el lateral de la fijación ISOFIX para desbloquearla. Retire el asiento cuando la fijación ISOFIX esté desabrochada en ambos lados.

5. Método de instalación del producto

5.1 Utilizar la fijación ISOFIX + el cinturón de seguridad de 3 puntos para instalar el asiento de seguridad infantil en la posición orientada hacia adelante (adecuado para niños de 100-150 cm)

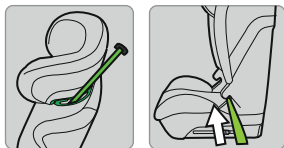

1. Siga el punto 4.2 para conectar la fijación ISOFIX y el anclaje de la fijación ISOFIX.
2. Coloque la silla infantil en el asiento del automóvil y ajústela a la posición adecuada (véase la página 8).
3. Pase el cinturón del vehículo a través de la guía del cinturón evitando el hombro del niño.
4. Pase el cinturón para el abdomen del vehículo a través de la guía del cinturón para el abdomen evitando la pelvis del niño.
5. Bloqueo del cinturón del vehículo

5.2 Utilizar el cinturón de seguridad de 3 puntos para instalar el asiento de seguridad infantil en la posición orientada hacia delante. (Adecuado para niños de 100-150 cm)

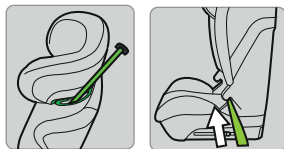

1. Coloque la silla de auto en el asiento del vehículo (asegúrese de que no haya espacio entre la silla de auto y el asiento del vehículo). Ajuste la silla de auto en la posición adecuada (véase 4.4).
2. Pase el cinturón del vehículo a través de la guía del cinturón evitando el hombro del niño.
3. Pase el cinturón para el abdomen del vehículo a través de la guía del cinturón para el abdomen evitando la pelvis del niño.
4. Bloqueo del cinturón del vehículo

6. Extracción de los revestimientos



Suelte la banda de goma del reposacabezas y retire el revestimiento del reposacabezas.

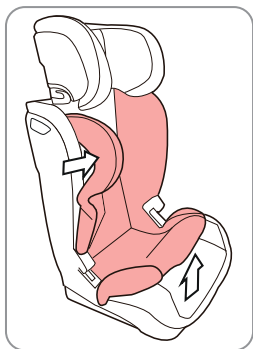

Desabroche el revestimiento del respaldo, luego tire de él desde la parte inferior y extráigalo.

Atención: si necesita colocar el revestimiento, proceda en el orden contrario.

7. Limpieza y mantenimiento

1. En el uso diario, es necesario comprobar regularmente el asiento de seguridad infantil.
2. En caso de accidente, el asiento de seguridad debe reemplazarse.
Cuando el asiento de automóvil no esté en uso, el asiento de seguridad infantil debe colocarse en un lugar seco y ventilado para evitar la humedad y el moho.
3. Si hay polvo en la superficie del asiento de seguridad infantil, podemos usar una esponja húmeda para limpiarlo y ventilarlo para que se seque.
4. Si por accidente cae comida o bebida sobre el cinturón de seguridad, quíteselo y enjuague bien con agua tibia. Ventílelo para que se seque.
5. Para limpiar toda la funda del asiento, consulte las instrucciones de lavado.
6. En el primer lavado puede producirse una ligera decoloración, lo que es normal.

Instrucciones de lavado:



IMPORTED AND DISTRIBUTED BY:

PEGPEREGO S.p.A.

VIA DE GASPERI 50, 20862 ARCORE MB ITALIA

tel. 0039 039 60881

Servizio Post Vendita - After Sale: tel. 0039 039 6088213



www.burigotto.com

FI0023011361

Tutti i diritti di proprietà intellettuale relativi ai contenuti di questo manuale d'istruzione appartengono a PEG PEREGO S.p.A. e sono tutelati dalle leggi vigenti.

All of the intellectual property rights for the contents of this instruction manual belong to PEG PEREGO S.p.A. and are protected by the laws in force.

Tous les droits de propriété intellectuelle pour les contenus de cette notice d'instructions appartiennent à Peg Perego S.p.A. et sont protégés par les lois en vigueur.

Die PegPerego S.p.A. besitzt die durch das Urheberrecht geschützten Rechte am geistigen Eigentum der Inhalte dieser Bedienungsanleitung.

Todos los derechos de propiedad intelectual del contenido de este manual de instrucciones pertenecen a PegPerego S.p.A. y están protegidos por las leyes vigentes.



avante

Burigotto